



# ПОДСТРОЙ КЛИМАТ ПОД СЕБЯ

Модельный ряд  
климатического оборудования

**2023 - 2024**



[www.vetero.by](http://www.vetero.by)  
[www.veteroair.com](http://www.veteroair.com)

# О КОМПАНИИ

## 17 лет

Мы продаем продукцию мировых лидеров на рынке климатической техники. Все эти годы дали нам богатейший опыт подбора оборудования для различных климатических условий. Мы встречались с совершенно разными особенностями конструкции и эксплуатации.

---

Благодаря всем нашим наблюдениям и исследованиям, а также отзывам клиентов мы выделили

### **4 обязательных критерия для климатической продукции**

которые в настоящее время являются наиболее важными:

#### **1 Безопасность**

Для здоровья наших клиентов

#### **2 Надежность**

Оборудование должно быть высококачественным и служить долгие годы без ремонта

#### **3 Продукция должна быть экологически чистой**

Никаких ядовитых отходов, которые могут навредить экологии и здоровью

#### **4 Простота и удобство в установке, обслуживании и пользовании**

Конечно, наши мастера выполняют работы любой сложности, однако, этот критерий очень важен и для удобства клиентов





## Бытовые кондиционеры и тепловые насосы воздух-воздух

Обеспечивают умный нагрев и охлаждение помещения без вреда для экологии и здоровья человека.

## Тепловые насосы воздух-вода

Элита интеллектуальных тепловых насосов. Стабильно поддерживает желаемый климат даже при низких (-30°C) и высоких (+60°C) температурах.



## Вентиляционные системы

Очищают воздух от бактерий. Обеспечивают качественную вентиляцию помещения без потери комфортной температуры.

Надежный производитель и партнер, который заботится об экологии, здоровье и комфорте клиентов.



**БЫТОВЫЕ КОНДИЦИОНЕРЫ  
И ТЕПЛОВЫЕ НАСОСЫ  
ВОЗДУХ - ВОЗДУХ**

# SIBERIA

серия



INVERTER



**ДВУХСТУПЕНЧАТЫЙ КОМПРЕССОР**

Доступные цвета:



White Gold

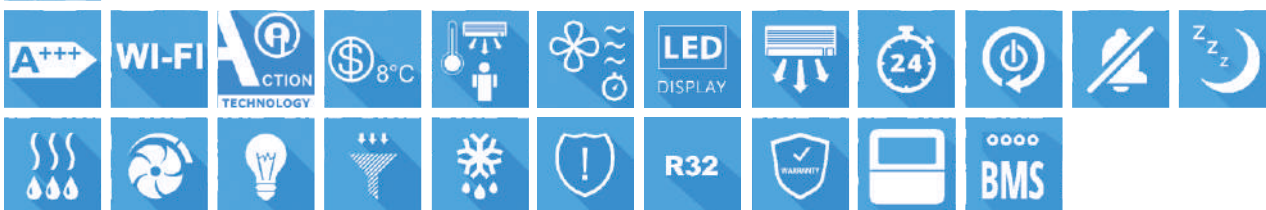

- БЫТОВОЙ ТЕПЛОВОЙ НАСОС. Адаптирован для работы на тепло в северных странах;
- Инновационная технология «Two-stage Compressor» обеспечивает эффективную работу в температурном диапазоне от -30° С до +24°С на тепло и от -18°С до 54°С на холод;
- Wi-Fi модуль для возможности управления кондиционером через Смартфон / Планшет (ОС: Android, iOS);
- Защита вашего дома от замерзания: функция «+8°С». Кондиционер будет поддерживать температуру 8°С, не позволяя заморозить помещение и потребляя минимум энергии;
- Трехрядный теплообменник с антикоррозионным покрытием; Использование технологий EVI;

- Высший класс энергоэффективности, в соответствии с действующей директивой от 1-01-2013 Европейского союза ErP (Energy related Products) №626/2011/EU, для бытовых тепловых насосов и кондиционеров: SEER A+++ SCOP A+++;
- Направление воздушного потока влево - вправо с пульта ДУ;
- 7 скоростей вентилятора;
- Сверхнизкий уровень шума - всего 18 дБ, цельнолитой пластиковый корпус и новая технология бесшовного теплообменника;
- Возможность подключения проводного пульта со способностью двухнедельного программирования и присоединения к системе умного дома BMS (ОПЦИЯ).



Модель	V-S09SHPAC2S V-S09SHPAC2S-GD		V-S12SHPAC2S V-S12SHPAC2S-GD		V-S18SHPAC2S V-S18SHPAC2S-GD		V-S24SHPAC2S V-S24SHPAC2S-GD	
	Производительность	Тепло	кВт	3,50	4,20	6,20	7,03	Холод
Потребляемая мощность	Тепло	кВт	0,75	0,95	1,45	1,75	Холод	кВт
	Холод	кВт	0,55	0,84	1,18	1,85		

## ВНУТРЕННИЙ БЛОК

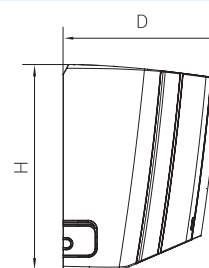
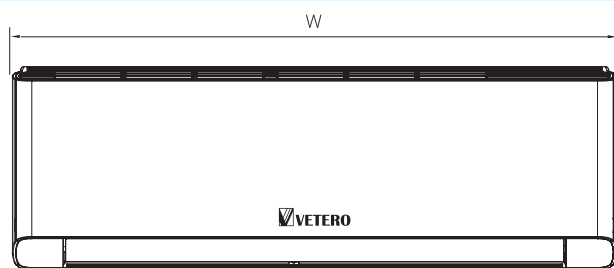

Модель	V-S09SHPAC2S V-S09SHPAC2S-GD	V-S12SHPAC2S V-S12SHPAC2S-GD	V-S18SHPAC2S V-S18SHPAC2S-GD	V-S24SHPAC2S V-S24SHPAC2S-GD
W (мм)	996	996	1101	1101
H (мм)	301	301	327	327
D (мм)	225	225	249	249

## НАРУЖНЫЙ БЛОК

V-S09SHPAC2S  
V-S09SHPAC2S-GD

V-S12SHPAC2S  
V-S12SHPAC2S-GD

V-S18SHPAC2S  
V-S18SHPAC2S-GD

V-S24SHPAC2S  
V-S24SHPAC2S-GD

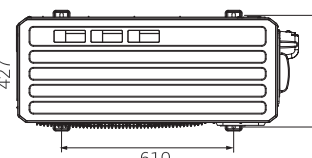
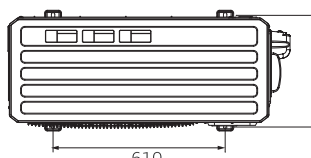
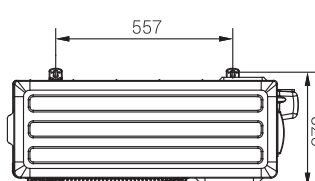
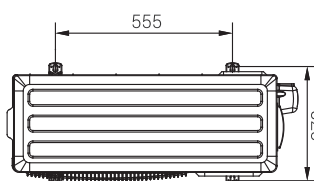
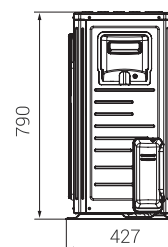
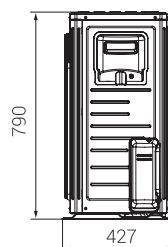
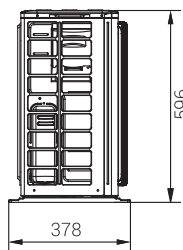
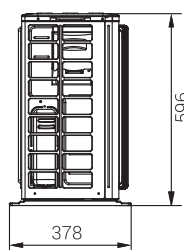
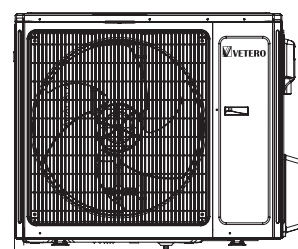
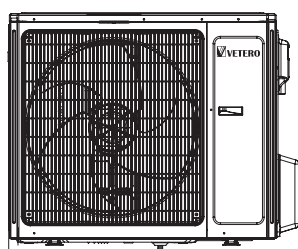
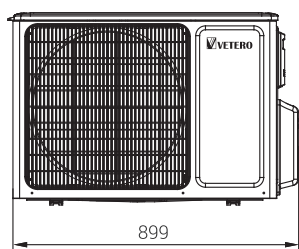
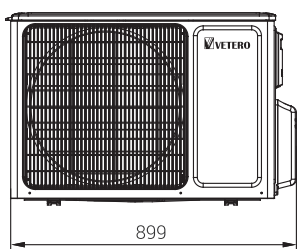
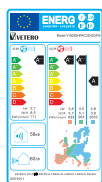

Модель			V-S09SHPAC2S V-S09SHPAC2S-GD	V-S12SHPAC2S V-S12SHPAC2S-GD	V-S18SHPAC2S V-S18SHPAC2S-GD	V-S24SHPAC2S V-S24SHPAC2S-GD
Производительность	Тепло	кВт	2,70	3,53	5,30	7,03
	Холод	кВт	3,50	4,20	6,20	7,03
Источник электропитания			~220-240В/50Гц			
Потребляемая мощность	Тепло	кВт	0,55	0,84	1,18	1,85
	Холод	кВт	0,75	0,95	1,45	1,75
Энергоэффективность	SEER (Холод)	кВт/кВт	8,5	8,5	7,5	6,5 (A++)
	SCOP (Тепло)	кВт/кВт	5,1/5,7/3,8	5,1/5,7/3,8	4,4/5,1/3,4	4,1/5,3/3,5 (A+)
Воздухопроизводительность		м3/час	800/730/680/630/580/ 450/350/250	800/730/680/630/580/ 450/350/250	1200/1150/1050/950/ 850/780/600	1200/1050/950/900/ 850/800/750
Уровень звукового давления	Внутренний блок	дБ (А)	44/43/38/36/31/24/22/18	44/43/38/36/31/24/22	46/44/42/39/36/34/32	50/46/43/41/39/37/35
	Наружный блок	дБ (А)	53	54	56	58
Тип компрессора			Ротационный			
Температурный диапазон работы на холод	С		-18° / +52°	-18° / +52°	-18° / +52°	-18° / +52°
Температурный диапазон работы на тепло	С		-30° / +24°	-30° / +24°	-30° / +24°	-30° / +24°
Количество заправленного фреона		кг	1	1	1,5	2
Диаметр жидкостной магистрали		мм/дюйм	1/4	1/4	1/4	1/4
Диаметр газовой магистрали		мм/дюйм	3/8	3/8	5/8	5/8
Максимальный перепад высоты магистрали		м	10	10	20	30
Максимальная длина магистрали		м	15	20	40	50
Количество дозаправки фреоном на м.п.		г/м	16	16	40	40
Вес нетто	Внутренний блок	кг	13	13,5	16,5	16,5
	Наружный блок	кг	44,5	45,5	61	65
Вес брутто	Внутренний блок	кг	16,00	16,50	20,00	20,00
	Наружный блок	кг	47,5	48,50	66,00	70,00
Размеры внутреннего блока (Ш/В/Г) с упаковкой		мм	1060x380x322	1060x380x322	1167x405x354	1167x405x354
Размеры наружного блока (Ш/В/Г) с упаковкой		мм	948x645x420	948x645x420	1083x855x488	1083x855x488

# DILETTO

серия



INVERTER



Доступные цвета:



- Бытовой тепловой насос. Адаптирован для работы на тепло в северных странах;
- Ультрасовременная дизайнерская модель. Возможен выбор цвета внутреннего блока для различных дизайнерских решений из 3-х популярных цветов;
- Температурный диапазон эффективной работы от -25°C до +30°C на тепло, от -15°C до +50°C на холод;
- Специальный алгоритм, обеспечивающий стабильную и эффективную работу при низких температурах на улице, интеллектуальное размораживание, подогрев компрессора и поддона, регулятор скорости вентилятора внешнего блока;
- Направление воздушного потока влево-вправо регулируется с пульта дистанционного управления;
- Wi-Fi модуль, для управления кондиционером через Смартфон/Планшет (ОС: Android, iOS);
- Защита вашего дома от замерзания: функция «+8°C». Кондиционер будет поддерживать температуру +8°C, не позволяя заморозить помещение и потребляя минимум электроэнергии;
- Высший класс энергоэффективности A+++.
- 7 скоростей вентилятора;
- Возможность подключения проводного пульта с функцией двухнедельного программирования и присоединения к системе умного дома BMS (ОПЦИЯ).



Модель	V-S09DHPAC V-S09DHPAC-GD V-S09DHPAC-FB		V-S12DHPAC V-S12DHPAC-GD V-S12DHPAC-FB		V-S18DHPAC V-S18DHPAC-GD V-S18DHPAC-FB		V-S24DHPAC V-S24DHPAC-GD V-S24DHPAC-FB					
	Производительность	Тепло	кВт	3,0	3,81	5,60	7,80	Холод	кВт	2,70	3,50	5,30
Потребляемая мощность	Тепло	кВт	0,68	0,95	1,33	2,0	Холод	кВт	0,6	0,88	1,41	2,03

## ВНУТРЕННИЙ БЛОК

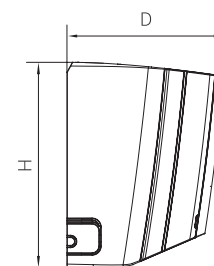
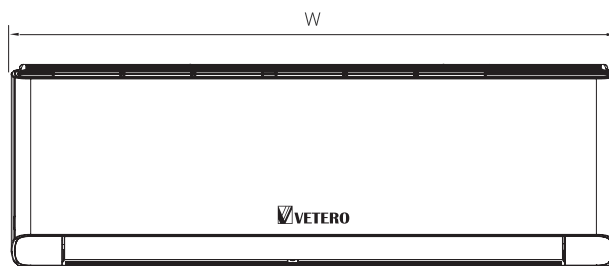

Модель	V-S09DHPAC V-S09DHPAC-GD V-S09DHPAC-FB	V-S12DHPAC V-S12DHPAC-GD V-S12DHPAC-FB	V-S18DHPAC V-S18DHPAC-GD V-S18DHPAC-FB	V-S24DHPAC V-S24DHPAC-GD V-S24DHPAC-FB
W (мм)	865	865	996	1101
H (мм)	290	290	301	327
D (мм)	210	210	225	249

## НАРУЖНЫЙ БЛОК

V-S09DHPAC  
V-S09DHPAC-GD  
V-S09DHPAC-FB

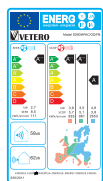

V-S12DHPAC  
V-S12DHPAC-GD  
V-S12DHPAC-FB

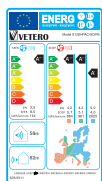

V-S18DHPAC  
V-S18DHPAC-GD  
V-S18DHPAC-FB

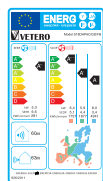

V-S24DHPAC  
V-S24DHPAC-GD  
V-S24DHPAC-FB

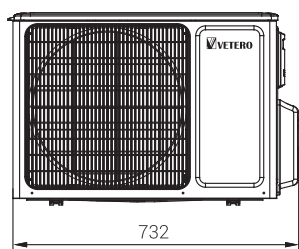
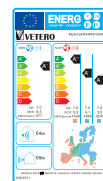

732

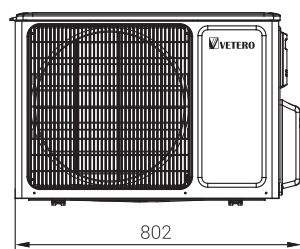

802

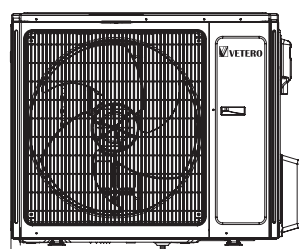

958

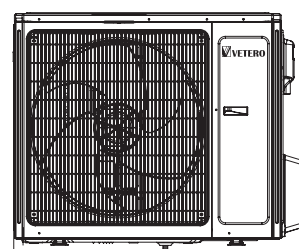

958

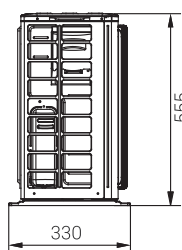

555

330

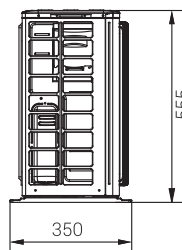

555

350

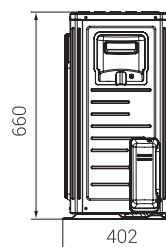

660

402

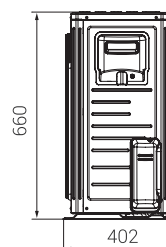

660

402

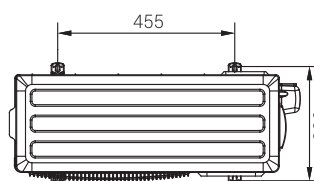

455

330

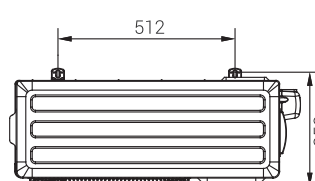

512

350

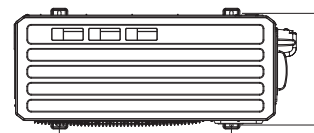

570

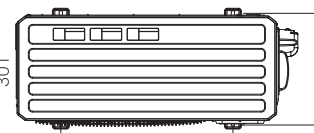

570

327

Модель			V-S09DHPAC V-S09DHPAC-GD V-S09DHPAC-FB	V-S12DHPAC V-S12DHPAC-GD V-S12DHPAC-FB	V-S18DHPAC V-S18DHPAC-GD V-S18DHPAC-FB	V-S24DHPAC V-S24DHPAC-GD V-S24DHPAC-FB
Производительность	Тепло	кВт	2,7	3,5	5,30	7,10
	Холод	кВт	3	3,81	5,60	7,80
Источник электропитания	~220-240В/50Гц					
Потребляемая мощность	Тепло	кВт	0,6	0,88	1,41	2,03
	Холод	кВт	0,68	0,95	1,33	2
Энергоэффективность	SEER (Холод)	кВт/кВт	9	8,5	7,6	7
	SCOP (Тепло)	кВт/кВт	4,6/6,0/3,9	4,4/5,4/3,5	4,3/5,7/3,5	4,2/5,4/3,4
Воздухопроизводительность		м <sup>3</sup> /час	660/590/540/490/450/ 420/390/180	680/590/540/490/450/ 420/390/180	850/750/680/610/570/ 520/460	1250/1100/1000/950/ 900/850/800/600
Уровень звукового давления	Внутренний блок	дБ (А)	41/38/36/34/30/26/22/19	43/39/37/35/32/29/23/19	43/41/39/37/35/32/31	48/44/41/40/38/36/33/ 27
	Наружный блок	дБ (А)	50	52	57	59
Тип компрессора	Ротационный					
Температурный диапазон работы на холод	С		-15° / +50°	-15° / +50°	-15° / +50°	-15° / +50°
Температурный диапазон работы на тепло	С		-25° / +30°	-25° / +30°	-25° / +30°	-25° / +30°
Количество заправленного фреона		кг	0,7	0,8	1	1,50
Диаметр жидкостной магистрали		мм/дюйм	1/4	1/4	1/4	1/4
Диаметр газовой магистрали		мм/дюйм	3/8	3/8	1/2	5/8
Максимальный перепад высоты магистрали		м	10	10	10	10
Максимальная длина магистрали		м	15	20	25	25
Количество дозаправки фреоном на м.п.		г/м	16	16	16	40
Вес нетто	Внутренний блок	кг	10,5	10,5	13	16
	Наружный блок	кг	27	29	42	42,5
Вес брутто	Внутренний блок	кг	12,50	12,5	16,00	19,50
	Наружный блок	кг	29,50	31,50	46,50	47,00
Размеры внутреннего блока (Ш/В/Г) с упаковкой		мм	931x281x379	931x281x379	1060x380x322	1167x405x354
Размеры наружного блока (Ш/В/Г) с упаковкой		мм	794x376x615	872x398x620	1032x456x737	1032x456x737



# BONUM

серия



INVERTER



- БЫТОВОЙ ТЕПЛОВОЙ НАСОС. Адаптирован для работы на тепло в северных странах;
- Температурный диапазон эффективной работы от -25°C до +30°C на тепло, от -15°C до +50°C на холод;
- Специальный алгоритм, обеспечивающий стабильную и эффективную работу при низких температурах на улице, интеллектуальное размораживание, регулятор скорости вентилятора внешнего блока;
- Направление воздушного потока влево-вправо регулируется с пульта дистанционного управления;
- Wi-Fi модуль для возможности управления кондиционером через Смартфон / Планшет (ОС: Android, iOS);
- 7 скоростей вентилятора;
- Возможность подключения проводного пульта со способностью двухнедельного программирования и присоединения к системе умного дома BMS (ОПЦИЯ);
- Защита вашего дома от замерзания: функция «+8°C». Кондиционер будет поддерживать температуру 8°C, не позволяя заморозить помещение и потребляя минимум энергии.



Модель			V-S09BHPAC	V-S12BHPAC	V-S18BHPAC	V-S24BHPAC
Производительность	Тепло	кВт	3	3,81	5,60	7,80
	Холод	кВт	2,70	3,51	5,20	7,10
Потребляемая мощность	Тепло	кВт	0,7	0,953	1,436	2
	Холод	кВт	0,695	0,962	1,576	2,03

## ВНУТРЕННИЙ БЛОК

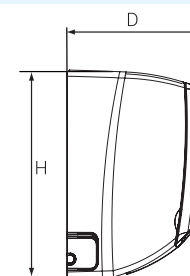
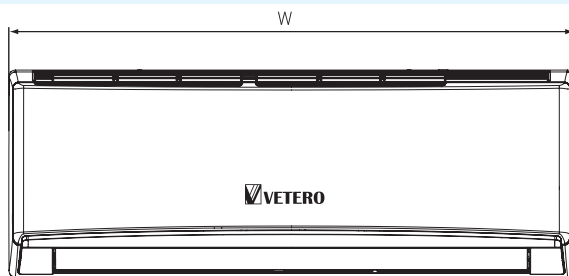

Модель	V-S09BHPAC	V-S12BHPAC	V-S18BHPAC	V-S24BHPAC
W (мм)	894	894	1017	1135
H (мм)	291	291	304	328
D (мм)	211	211	211	247

# НАРУЖНЫЙ БЛОК

V-S09BHPAC

V-S12BHPAC

V-S18BHPAC

V-S24BHPAC

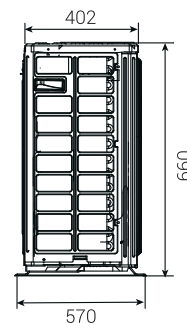
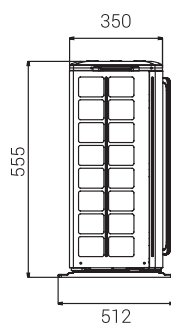
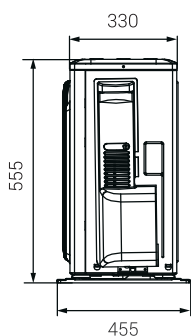
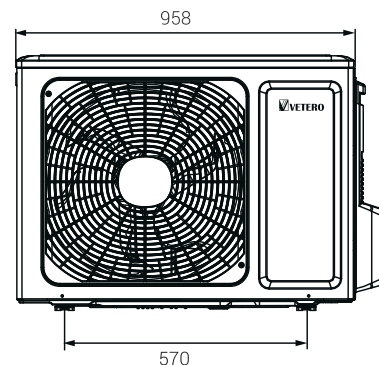
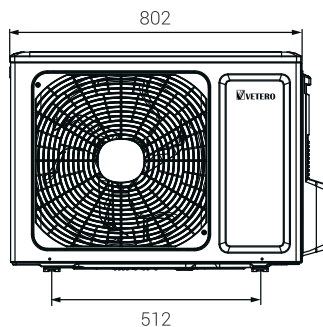
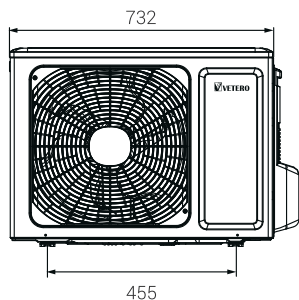

Модель		V-S09BHPAC	V-S12BHPAC	V-S18BHPAC	V-S24BHPAC	
Производительность	Тепло	кВт	2,7	3,51	5,20	7,10
	Холод	кВт	3	3,81	5,60	7,80
Источник электропитания	~220-240В/50Гц					
Потребляемая мощность	Тепло	кВт	0,695	0,962	1,576	2,03
	Холод	кВт	0,7	0,953	1,436	2
Энергоэффективность	SEER (Холод)	кВт/кВт	7,5	7,1	7,1	7
	SCOP (Тепло)	кВт/кВт	5,3/4,2/3,4	5,2/4,1/3,1	5,7/4,2/3,4	5,4/4,2/3,4
Воздухопроизводительность		м3/час	610/570/540/470/440/420/390	700/650/600/540/480/420/360	850/750/680/610/570/520/460	1250/1100/1000/950/900/850/800
Уровень звукового давления	Внутренний блок	дБ (А)	38/36/34/31/29/27/25	42/38/35/32/29/27/25	44/43/41/38/36/34/30	48/44/41/40/38/36/33
	Наружный блок	дБ (А)	50	52	56	59
Тип компрессора	Ротационный					
Температурный диапазон работы на холод	С		-15° / +50°	-15° / +50°	-15° / +50°	-15° / +50°
Температурный диапазон работы на тепло	С		-25° / +30°	-25° / +30°	-25° / +30°	-25° / +30°
Количество заправленного фреона	кг		0,53	0,57	0,82	1,50
Диаметр жидкостной магистрали	мм/дюйм		1/4	1/4	1/4	1/4
Диаметр газовой магистрали	мм/дюйм		3/8	3/8	1/2	5/8
Максимальный перепад высоты магистрали	м		10	10	10	10
Максимальная длина магистрали	м		15	15	25	25
Количество дозаправки фреоном на м.п.	г/м		16	16	16	40
Вес нетто	Внутренний блок	кг	11	11	13,5	16,5
	Наружный блок	кг	24,5	24,5	30,5	41,5
Вес брутто	Внутренний блок	кг	13,00	13,00	16,00	19,50
	Наружный блок	кг	27,00	27,00	33,00	46,00
Размеры внутреннего блока (Ш/В/Г) с упаковкой	мм		948x365x289	948x365x289	1060x374x297	1177x406x332
Размеры наружного блока (Ш/В/Г) с упаковкой	мм		794x615x376	794x615x376	872x620x398	1032x737x456

# ТЕМРО

серия



INVERTER

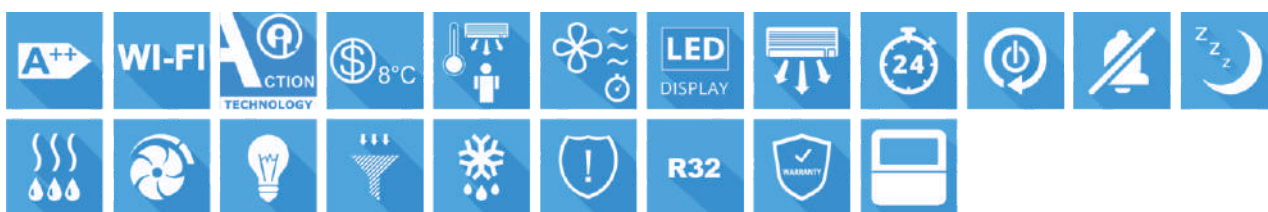

- Температурный диапазон эффективной работы от -15°C до +24°C на тепло, от -15°C до +43°C на холод;
- Широкоугольные жалюзи создают охват всего объема помещения;
- Wi-Fi модуль для возможности управления кондиционером через Смартфон/Планшет (ОС: Android, iOS);
- Защита вашего дома от замерзания: функция «+8°C». Кондиционер будет поддерживать температуру 8°C, не позволяя заморозить помещение и потребляя минимум электроэнергии;
- Самоочистка внутреннего блока;
- Направление воздушного потока влево-вправо регулируется с пульта дистанционного управления;
- 7 скоростей вентилятора;
- Управление вертикальными жалюзи с пульта;
- Возможность подключения проводного пульта с функцией двухнедельного программирования и присоединения к системе умного дома BMS (ОПЦИЯ).



Модель			V-S09TAC	V-S12TAC	V-S18TAC	V-S24TAC
Производительность	Тепло	кВт	3	3,81	5,60	7,80
	Холод	кВт	2,70	3,51	5,20	7,10
Потребляемая мощность	Тепло	кВт	0,7	0,953	1,436	2
	Холод	кВт	0,695	0,962	1,576	2,03

## ВНУТРЕННИЙ БЛОК

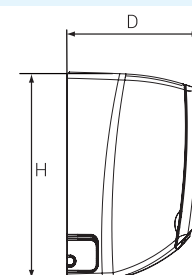
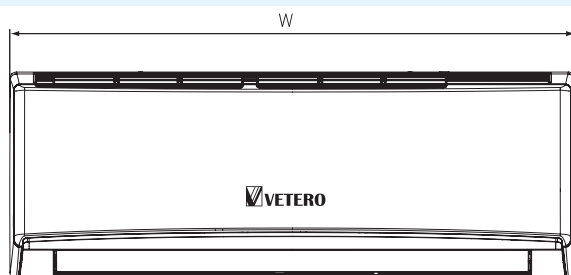

Модель	V-S09TAC	V-S12TAC	V-S18TAC	V-S24TAC
W (мм)	704	779	982	1075
H (мм)	260	260	311	333
D (мм)	185	185	211	246

# НАРУЖНЫЙ БЛОК

V-S09TAC



V-S12TAC



V-S18TAC



V-S24TAC

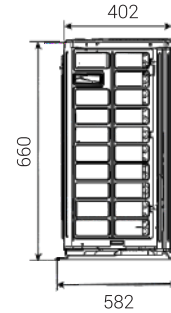
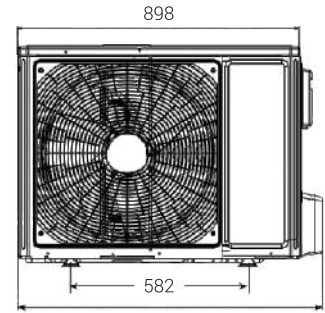
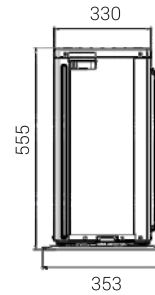
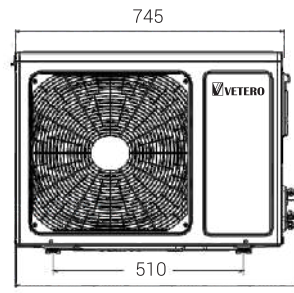
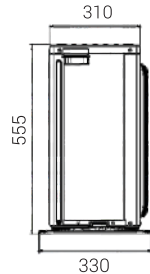
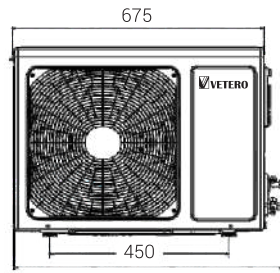
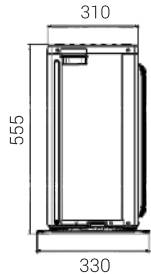
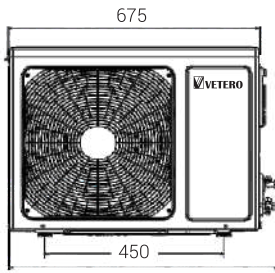

Модель			V-S09TAC	V-S12TAC	V-S18TAC	V-S24TAC
Производительность	Тепло	кВт	2,50	3,20	5,30	7,10
	Холод	кВт	2,80	3,40	5,60	7,80
Источник электропитания	~220-240В/50Гц					
Потребляемая мощность	Тепло	кВт	0,68	0,991	1,501	2,03
	Холод	кВт	0,73	0,916	1,393	2,00
Энергоэффективность	SEER (Холод)	кВт/кВт	6,6	6,1	7,3	7
	SCOP (Тепло)	кВт/кВт	-	4/5,1/-	4,2/5,7/3,5	4,2/5,4/3,4
Воздухопроизводительность		м3/час	500/470/430/390/320/270/250	590/520/480/400/350/320/280	1000/850/760/650/580/520/450	1250/1100/1000/950/900/850/800/600
Уровень звукового давления	Внутренний блок	дБ (А)	38/36/34/32/28/25/21	41/37/35/33/30/26/24	45/42/41/37/34/29/26/23	48/44/41/40/38/36/33/27
	Наружный блок	дБ (А)	50	51	56	59
Тип хладагента	R32					
Тип компрессора	Ротационный					
Температурный диапазон работы на холод	С		-15° / +43°	-15° / +43°	-15° / +50°	-15° / +50°
Температурный диапазон работы на тепло	С		-15° / +24°	-15° / +24°	-15° / +30°	-15° / +30°
Количество заправленного фреона	кг		0,46	0,55	0,85	1,50
Диаметр жидкостной магистрали	мм/дюйм		1/4	1/4	1/4	1/4
Диаметр газовой магистрали	мм/дюйм		3/8	3/8	1/2	5/8
Максимальный перепад высоты магистрали	м		10	10	10	10
Максимальная длина магистрали	м		15	15	25	25
Количество дозаправки фреоном на м.п.	г/м		16	16	16	40
Вес нетто	Внутренний блок	кг	7,5	8	12,5	16,00
	Наружный блок	кг	24,50	25,00	30,50	41,50
Вес брутто	Внутренний блок	кг	9,00	9,50	16,00	19,00
	Наружный блок	кг	27,00	27,50	33,50	46,00
Размеры внутреннего блока (Ш/В/Г) с упаковкой	мм		753x332x258	828x332x258	1044x385x297	1133x414x333
Размеры наружного блока (Ш/В/Г) с упаковкой	мм		794x615x376	792x393x215	872x398x620	1032x737x456

# CANTIGO

серия



INVERTER

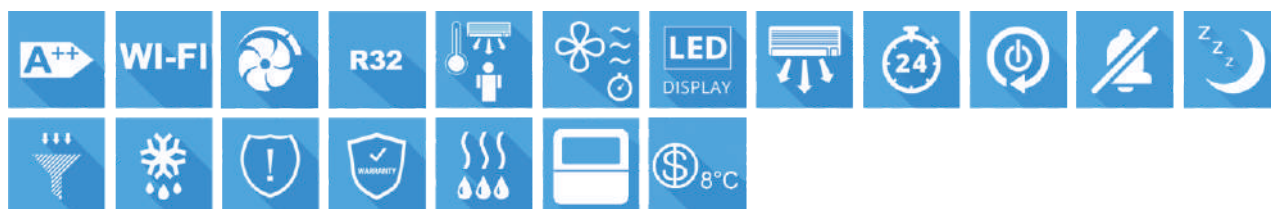

- БЫТОВОЙ ТЕПЛОВОЙ НАСОС. Адаптирован для работы на тепло в северных странах;
- Температурный диапазон эффективной работы от от -15°C до +43°C на холод и от -22°C до +24°C на тепло;
- Технология «I-Action» – плавная и стабильная работа компрессора на сверхнизких частотах (1Гц);
- Noise Analysis Technology – практически бесшумная работа опция внутреннего и наружного блоков;
- Технология Dual stream – возможность распределения воздушного потока исходящего через верхние и нижние жалюзи;
- Специальный алгоритм, обеспечивающий стабильную и эффективную работу при отрицательных температурах на улице.
- Защита вашего дома от замерзания: функция «+8°C». Кондиционер будет поддерживать температуру 8°C, не позволяя заморозить помещение и потребляя минимум энергии;



Модель	V-S09CHPAC		V-S12CHPAC	V-S18CHPAC	
Производительность	Тепло	кВт	2,9	2,9	7,80
	Холод	кВт	2,7	3,52	5,20
Потребляемая мощность	Тепло	кВт	0,73	0,96	1,5
	Холод	кВт	0,72	1	1,55

## ВНУТРЕННИЙ БЛОК

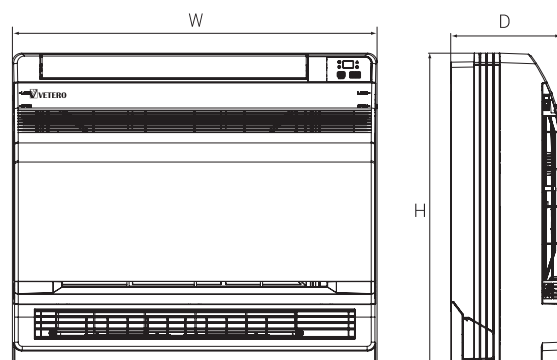

Модель	V-S09CHPAC	V-S12CHPAC	V-S18CHPAC
W (мм)	700	700	700
H (мм)	600	600	600
D (мм)	215	215	215

# НАРУЖНЫЙ БЛОК

## V-S09CHPAC

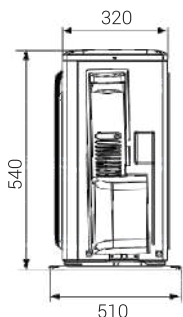
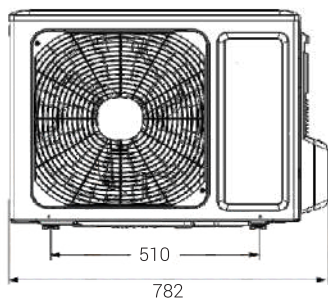

## V-S12CHPAC

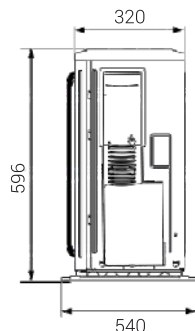
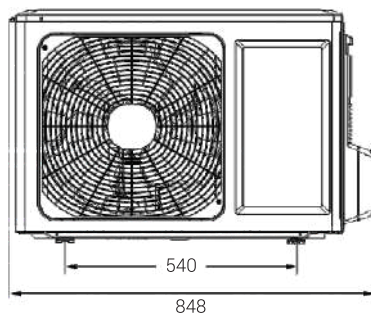

## V-S18CHPAC

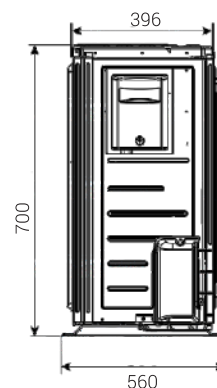
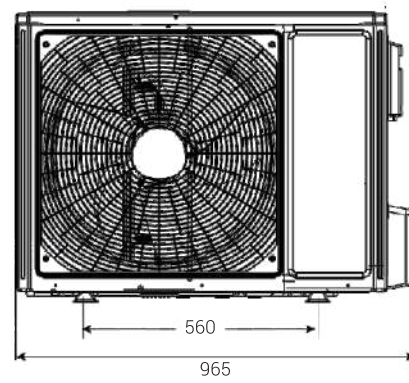

Модель	V-S09CHPAC		V-S12CHPAC		V-S18CHPAC	
Производительность	Тепло	кВт	2,7	3,52	5,20	
	Холод	кВт	2,9	3,8	5,33	
Источник электропитания	~220-240В/50Гц					
Потребляемая мощность	Тепло	кВт	0,72	1	1,55	
	Холод	кВт	0,73	0,96	1,5	
Энергоэффективность	SEER (Холод)	кВт/кВт	7,2	7	6,6	
	SCOP (Тепло)	кВт/кВт	4,0/5,3/-	4,1/5,3/-	/-	
Воздухопроизводительность		м3/час	500/430/410/370/330/280/250	600/520/480/440/400/360/280	700/650/580/520/460/410/320	
Уровень звукового давления	Внутренний блок	дБ (А)	39/36/33/31/29/26/23	44/40/38/36/33/29/25	47/45/43/41/38/37/32	
	Наружный блок	дБ (А)	49	52	57	
Тип хладагента	R32					
Тип компрессора	Ротационный					
Температурный диапазон работы на холод	С		-15° / +43°	-15° / +43°	-15° / +43°	
Температурный диапазон работы на тепло	С		-22° / +24°	-22° / +24°	-22° / +24°	
Количество заправленного фреона		кг	0,55	0,75	0,95	
Диаметр жидкостной магистрали		мм/дюйм	1/4	1/4	1/4	
Диаметр газовой магистрали		мм/дюйм	3/8	3/8	1/2	
Максимальный перепад высоты магистрали		м	10	10	10	
Максимальная длина магистрали		м	20	20	25	
Количество дозаправки фреоном на м.п.		г/м	16	16	16	
Вес нетто	Внутренний блок	кг	15,5	15,5	15,5	
	Наружный блок	кг	27,5	30,5	46	
Вес брутто	Внутренний блок	кг	18,50	18,5	18,50	
	Наружный блок	кг	30,00	33,50	50,50	
Размеры внутреннего блока (Ш/В/Г) с упаковкой	мм		788x283x697	788x283x697	788x283x697	
Размеры наружного блока (Ш/В/Г) с упаковкой	мм		823x358x595	881x363x645	1029x458x750	

# Мульти-сплит системы FRESCURA серия



Наружные блоки произ водительностью 14000 до 42000 BTU

Модель		V-MS14FAC2	V-MS18FAC2	V-MS21FAC3	V-MS24FAC3	V-MS28FAC4	V-MS36FAC4	V-MS42FAC5
Количество подключаемых блоков		1-2	1-2	2-3	2-3	2-4	2-4	2-5
Производительность	Холод	кВт	4,1	5,3	6,57	7,1	8	10,6
	Тепло	кВт	4,4	5,65	6,34	8,6	9,5	12
Источник электропитания		220-240 В/50Гц/1Ф						
Воздухопроизводительность	м3/час	2300	2300	2300	3800	3800	5800	5800
Уровень звукового давления	дБ(А)	55	55	55	58	58	60	60
Габаритные размеры (WxDxH)	мм	822x352x550	822x352x550	822x352x550	964x402x660	964x402x660	1020x427x826	1020x427x826
Габаритные размеры с упаковкой (WxDxH)	мм	872x398x620	872x398x620	872x398x620	1040x463x805	1040x463x805	1095x500x955	1095x500x955
Вес нетто/брутто	кг	30/32,5	32/34,5	32/34,5	47,5/60	51/63,5	72/85	73/86
Тип хладагента		R32						
Температурный диапазон работы	Холод	°C						
	Тепло	°C						
Длина магистрали (Общая/межблочная)	м	40/20	40/20	40/20	60/20	70/20	80/25	100/25
Максимальный перепад высоты (между внутренним и внешним/между внутренним)	м	15	15	15	15	15	25	25
Расстояние между болтами крепления наружного блока	мм	512	512	512	570	570	635	635

## ВНУТРЕННИЕ БЛОКИ

Доступные цвета:

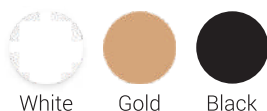

White

Gold

Black



Модель	V-S09DHPAC/GD/FB (I)		V-S12DHPAC/GD/FB (I)	V-S18DHPAC/GD/FB(I)	
Производительность	Тепло	кВт	2,7	3,5	5,3
	Холод	кВт	2,93	3,81	5,57
Воздухопроизводительность (7-8 скоростей)		м3/час	1300/1200/1120/1050/980/920/750	1350/1200/1120/1050/980/920/750	1250/1100/1000/950/900/850/800/600
Уровень звукового давления		дБ(А)	41/39/37/35/33/31/24	43/39/37/35/34/32/25	49/45/43/41/39/37/34
Габаритные размеры (WxDxH)		мм	865x290x210	865x290x210	996x301x225
Габаритные размеры с упаковкой (WxDxH)		мм	931x281x379	931x281x379	1060x380x322
Вес нетто/брутто		кг	10,5/12,5	11,0/13,0	13,5/16,5
Диаметр жидкостной магистрали		мм/дюйм	6,35/1/4"	6,35/1/4"	6,35/1/4"
Диаметр газовой магистрали		мм/дюйм	9,53/3/8"	9,53/3/8"	12,7/1/2"

## КОМБИНАЦИИ ВНЕШНИХ БЛОКОВ



4 комбинации  
V-MS14FAC2

Один блок	Два блока
9	9+9
12	9+12



5 комбинаций  
V-MS18FAC2

Один блок	Два блока
9	9+9
12	9+12
	12+12



8 комбинаций  
V-MS21FAC3

Два блока	Три блока
9+9	9+9+9
9+12	9+9+12
9+18	12+12+12
12+12	
12+18	



11 комбинаций  
V-MS24FAC3

Два блока	Три блока
9+9	9+9+9
9+12	9+9+12
9+18	9+9+18
12+12	9+12+12
12+18	12+12+12
18+18	

16 комбинаций  
V-MS28FAC4



Два блока	Три блока	Четыре блока
9+9	9+9+9	9+9+9+9
9+12	9+9+12	9+9+9+12
9+18	9+9+18	9+9+12+12
12+12	9+12+12	
12+18	9+12+18	
18+18	12+12+12	
	12+12+18	





25 комбинаций  
V-MS36FAC4

Два блока	Три блока	Четыре блока
9+9	9+9+9	9+9+9+9
9+12	9+9+12	9+9+9+12
9+18	9+9+18	9+9+9+18
12+12	9+12+12	9+9+12+12
12+18	9+12+18	9+9+18+18
18+18	12+12+12	9+9+12+18
	12+12+18	9+12+12+12
	12+18+18	9+12+12+18
	18+18+18	12+12+12+12



36 комбинаций  
V-MS42FAC5

Два блока	Три блока	Четыре блока	Пять блоков
9+9	9+9+9	9+9+9+9	9+9+9+9
9+12	9+9+12	9+9+9+12	9+9+9+12
9+18	9+9+18	9+9+9+18	9+9+9+18
12+12	9+12+12	9+9+12+12	9+9+12+12
12+18	9+12+18	9+9+18+18	9+9+18+18
18+18	12+12+12	9+9+12+18	9+9+12+18
	12+12+18	9+12+12+12	9+12+12+12
	12+18+18	9+12+12+18	9+12+12+18
	18+18+18	12+12+12+12	12+12+12+12
		9+12+18+18	
		12+12+18+18	



# **ТЕПЛОВЫЕ НАСОСЫ ВОЗДУХ-ВОДА**

[www.vetero.by](http://www.vetero.by)

[www.veteroair.com](http://www.veteroair.com)

# AIR GREEN THERM

серия



NEW



- Премиальный эксклюзивный дизайн корпуса из ABS пластика;
- Бесшумная работа;
- 5 дюймовая сенсорная цветная touch-screen панель управления;
- 4G MMN (Management and Monitoring Network);
- Недельный таймер;
- Кожухотрубный теплообменник;
- Циркуляционный насос Grundfos;
- Компрессор Panasonic EVI Inverter;
- Эффективная система защиты от обледенения;
- Система быстрого старта при низких температурах.

Модель			AirGreenTherm 08 (1)	AirGreenTherm 15I (1)	AirGreenTherm 15I	AirGreenTherm 22I (1)	AirGreenTherm 22I
Источник электропитания			230В	230В	380-415В/3Ф	230В	380-415В/3Ф
При температуре наружного воздуха 7°C/6°C, Температуре входящей воды/выходящей воды 30°C/35°C							
Производительность	Тепло	кВт	3,10-8,90	5,40-14,95	5,40-14,95	8,00-22,00	8,00-22,00
Потребляемая мощность	Тепло	кВт	0,65-2,10	1,05-3,85	1,05-3,85	1,60-6,90	1,60-6,90
Диапазон входящего тока	Тепло	кВт	2,9-9,2	4,6-16,9	1,9-6,8	7,0-30,3	2,8-12,2
При температуре наружного воздуха 35°C/24°C, Температуре входящей воды/выходящей воды 12°C/7°C							
Производительность	Холод	кВт	3,10-8,90	3,60-10,50	3,60-10,50	4,20-15,00	4,20-15,00
Потребляемая мощность	Холод	кВт	0,65-2,40	1,12-4,47	1,12-4,47	1,80-7,30	1,80-7,30
Диапазон входящего тока	Холод	А	2,90-10,5	4,9-19,6	2,0-7,9	7,9-32,10	3,2-12,9
При температуре наружного воздуха 20°C/15°C, Температуре воды в системе от 15°C до 55°C							
Производительность горячей воды		кВт	3,92-10,68	6,50-18,50	6,50-18,50	10,00-27,00	10,00-27,00
Потребляемая мощность, горячая вода		кВт	0,78-2,47	1,27-4,65	1,27-4,65	1,90-7,10	1,90-7,10
Диапазон входящего тока, горячая вода		А	3,4-10,8	5,6-20,4	1,95-7,07	8,3-31,2	3-10,9
Максимальная потребляемая мощность		кВт	3,0	5,3	5,3	7,5	9,0
Максимальная сила тока		А	13,5	24,5	8,1	35,0	13,7
Номинальная подача горячей воды		м3/ч	1,0	1,7	1,7	2,9	2,9
Хладагент/объем заправки		кг	R290/0,50кг	R290/0,85кг	R290/0,85кг	R290/1,30кг	R290/1,30кг
CO2 эквивалент		тон	0,0015	0,0026	0,0026	0,0039	0,0039
Уровень звукового давления (1м)		дБ	42	43	44	47	47
Уровень звуковой мощности		дБ	57	57	58	62	62
Температурный диапазон работы		С	-30° / +43°				
Максимальная температура воды		С	75°				
Количество вентиляторов		мм	1	1	1	2	2
Тип мотора вентилятора			DC				
Диаметр жидкостной магистрали		дюйм	1				
Максимальное давление воды		кПа	20	20	20	65	65
Циркуляционный насос			DC				
Максимальный перепад высоты		м	7,5	7,5	7,5	12,5	12,5
ERP (35С)			A+++				
Габариты без упаковки		мм	1167x407x795	1287x458x928	1287x458x928	1250x540x1330	1250x540x1330
Габариты с упаковкой		мм	1300x485x940	1420x540x1080	1420x540x1080	1380x570x1480	1380x570x1480

# ECO AIR

серия



NEW



- Пять режимов работы: Отопление, Охлаждение, ГВС, Отопление + ГВС, Охлаждение + ГВС;
- Интуитивно понятный сенсорный дисплей проводного контроллера;
- Широкий диапазон эффективной работы от -30°C до +43°C

Модель		ECOAIR 08IR(1)	ECOAIR 12IR(1)	ECOAIR 12IR	ECOAIR 20IR(1)	ECOAIR 20IR	ECOAIR 25IR
При температуре наружного воздуха 7°C/6°C, Температуре входящей воды/выходящей воды 30 °C/35°C							
Производительность	Тепло кВт	2,3-8,3	4,7-12,5	4,7-12,5	7,00-20,5	7,00-20,5	10,00-25,0
Потребляемая мощность	Тепло кВт	0,6-1,8	1,1-3,4	1,1-3,4	1,5-6,0	1,5-6,0	2,8-5,7
При температуре наружного воздуха 25°C/24°C, Температуре входящей воды/выходящей воды 12 °C/7°C							
Производительность	Холод кВт	2,0-6,1	3,2-11,3	3,2-11,3	5,5-15,5	5,5-15,5	6,4-15,8
Потребляемая мощность	Холод кВт	0,7-2,2	2,3-4,6	2,3-4,6	1,5-6,0	1,5-6,0	3,4-6,8
При температуре наружного воздуха 20°C/15°C, Температуре воды в системе от 15°C до 55°C							
Производительность горячей воды	кВт	3,0-9,8	5,8-16,2	5,8-16,2	9,4-24,3	9,4-24,3	14,3-28,1
Потребляемая мощность, горячая вода	кВт	0,6-2,4	1,2-4,2	1,2-4,2	2,1-6,4	2,1-6,4	3,4-7,0
Источник электропитания		208-240В/30-90Гц		380-460В/3Ф/30-90Гц	208-240В/30-90Гц	380-460В/3Ф/30-90Гц	
Максимальная потребляемая мощность	кВт	2,9	4,6	4,6	7,2	7,2	12,8
Максимальная сила тока	А	13,0	21,5	7,6	33,2	12,0	20,5
Номинальная подача горячей воды	м3/ч	1,0	1,7	1,7	2,9	2,9	
Хладагент/объем заправки	кг	R32/1,3кг	R32/1,7кг	R32/1,6кг	R32/2,0кг	R32/2,0кг	R32/3,4кг
CO2 эквивалент	тон	0,88	1,55	1,08	1,35	1,35	2,3
Уровень звукового давления (1м)	дБ	37-54	42-55	42-55	44-58	44-58	53-59
Уровень звуковой мощности	дБ	57	57	58	62	62	
TM компрессора		Panasonic					
Циркуляционный насос		GRUNDFOS					
Температурный диапазон работы	С	-30° / +43°					
Тип мотора вентилятора		DC					
Габариты без упаковки	мм	1002x490x805	953x460x915	953x460x915	997x437x1315	997x437x1315	1178x450x1605
Габариты с упаковкой	мм	1060x500x825	1040x490x920	1040x490x920	1070x435x1340	1070x435x1340	1210x490x1650

# AIR PRO

серия



NEW



- Пять режимов работы: отопление, охлаждение, ГВС, отопление + ГВС, охлаждение + ГВС;
- Спиральные компрессоры с технологией EVI;
- Smart размораживание;
- Управление несколькими модулями;
- Автоматический сброс при частичном отказе;
- Широкий температурный диапазон эффективной работы: от -30°C на обогрев и до +45°C на охлаждение;
- Уникальный запатентованный теплообменник;
- При отсутствии энергоснабжения не замерзает на протяжении 20 часов, при температуре -30°C;
- Тихий режим;
- Дистанционное управление;
- Защита от перегрузки компрессора;
- Защита от высокой /низкой температуры на выходе;
- Возможность подключения WI-FI (опция).

Модель		AIR PRO 15N (1)	AIR PRO 15N	AIR PRO 24N (1)	AIR PRO 24N	AIR PRO 40N	AIR PRO 84N
При температуре наружного воздуха 7°C/6°C, Температуре входящей воды/выходящей воды 30 °C/35°C							
Производительность	Тепло	кВт	15,7	15,7	24,4	24,4	85,5
Потребляемая мощность	Тепло	кВт	3,8	3,8	6,2	6,2	22,5
При температуре наружного воздуха 25°C/24°C, Температуре входящей воды/выходящей воды 12 °C/7°C							
Производительность	Холод	кВт	15,0	11,5	17,0	17,0	65,1
Потребляемая мощность	Холод	кВт	4,0	4,0	7,9	7,8	25,4
При температуре наружного воздуха 20°C/15°C, Температуре воды в системе от 15°C до 55°C							
Производительность горячей воды		кВт	19,0	19,0	29,6	29,6	104,8
Потребляемая мощность, горячая вода		кВт	4,1	4,1	7,3	7,3	19,6
Источник электропитания		208-230В/50Гц	380-415В/3Ф/50Гц	208-230В/50Гц	380-415В/3Ф/50Гц		
Максимальная потребляемая мощность		кВт	8,1	8,1	10,2	10,2	33,5
Максимальная сила тока		А	13,5	13,5	18,7	18,7	51
Номинальная подача горячей воды		м3/ч	1,0	1,7	1,7	2,9	2,9
Хладагент/объем заправки		кг	R410a/3,0		R410a/2x2,2		R410a/9,0
CO2 эквивалент		тон	6,26	6,26	9,19	9,19	37,58
Уровень звукового давления (1м)		дБ	56	55	58	58	70
Компрессор			Copeland	Highly	Highly	Highly	Copeland
Температурный диапазон работы		С	-30° / +45°				
Тип мотора вентилятора			DC				
Габариты без упаковки		мм	955x435x1315		1175x450x1588		1415x860x1870
Габариты с упаковкой		мм	1070x415x1330		1200x430x1600		1460x920x1920
							2170x1070x2100
							2220x1130x2150

# EVI AIR

серия



NEW



- Широкий диапазон рабочих температур: от -30° до +52°С;
- Высокий класс энергопотребления A++;
- Хладагент R410a;
- Оснащен точным контролем температуры;
- Улучшенная технология шумоподавления;
- Интеллектуальная система оттайки.

Модель	EVI AIR 10IN (1)		EVI AIR 12IN EVI AIR 12IN (1)		EVI AIR 16IN EVI AIR 16IN (1)		EVI AIR 20IN EVI AIR 20IN (1)		EVI AIR 26IN		EVI AIR 30IN		EVI AIR 40IN	
При температуре наружного воздуха 7°C/6°C, Температуре входящей воды/выходящей воды 30 °C/35°C														
Производительность	Тепло	кВт	2,5-10,8	4,2-12,0	5,6-16,8	7,2-20,0	9,8-27,3	11,5-31,5	90,00					
Потребляемая мощность	Тепло	кВт	0,8-2,8	1,2-4,0	1,6-5,6	2,1-6,8	3,5-10,6	3,4-10,5	19,70					
При температуре наружного воздуха 35°C/24°C, Температуре входящей воды/выходящей воды 12 °C/7°C														
Производительность	Холод	кВт	2,0-10,0	3,6-9,6	5,0-13,4	6,3-16,5	8,3-23,1	10,2-28,2	16,00-100,2					
Потребляемая мощность	Холод	кВт	1,0-3,4	1,2-4,0	1,6-5,6	2,1-6,8	3,5-10,6	4,4-13,6	28,9 (4,5-31,3)					
При температуре наружного воздуха 20°C/15°C, Температуре воды в системе от 15°C до 55°C														
Производительность горячей воды		кВт	5,8-16,2	5,3-13,5	5,8-15,1	7,5-21,1	10,00-27,5	11,8-32,0	60,00 (19,1-64,0)					
Потребляемая мощность, горячая вода		кВт	1,2-4,2	1,5-4,3	1,6-5,0	2,1-7,1	3,7-10,8	4,5-13,8	24,7 (6,9-26,7)					
Источник электропитания	380В/3Ф/50-60Гц/208-240В/30-90Гц(1)						380В/3Ф/50-60Гц							
Максимальная потребляемая мощность		кВт	3	4,6	4,8	7,0	10,6	13,6	32,0					
Максимальная сила тока		А	18	21	21,8	32,0	17,0	20,8	51,0					
Хладагент/объем заправки		кг	R410A/1x7,0	R410A/2,2	R410A/2,5	R410A/2,8	R410A/4,5	R410A/5,0	R410A/2x9,0					
CO2 эквивалент		тон		04,59	05,22	05,85	09,40	10,44						
Уровень звукового давления (1м)		дБ	54	38-52	40-53	42-54	44-57	44-58	66 (56-69)					
Компрессор			Mitsubishi Electric	GMCC	Landa	GMCC	Panasonic	Panasonic	—					
Циркуляционный насос			—	WILO	WILO	WILO	WILO	GRUNDFOS	GRUNDFOS					
Температурный диапазон работы		С	-20° / +52°		-30° / +52°									
Тип мотора вентилятора	DC													
Габариты без упаковки	мм		1030x480x910	955x470x910	1000x440x1325	1000x440x1325	1175x450x1600	1175x450x1600	1700x800x1685					
Габариты с упаковкой	мм		1050x500x1060	1040x490x1050	1070x440x1470	1070x440x1470	1240x450x1730	1240x450x1730	1830x910x2000					

# POLARIS SERIES

серия



NEW



- Инверторная технология EVI обеспечивает стабильную производительность обогрева даже при температуре  $-38^{\circ}\text{C}$ .
- Общая теплопроизводительность увеличивается на 20%
- Два независимых модуля позволяют устройству работать без сбоев, даже когда одна система находится на обслуживании.
- Конструкция позволяет одновременно обеспечивать нагрев воды и оттайку устройства.
- Отсутствие необходимости прерывания работы на оттайку, максимальная стабильность нагрева воды. Центральная система управления;
- Возможность подключения WI-FI модуля.

Модель		PS AIR 50 IN		PS AIR 100 IN		PS AIR 215 IN	
При температуре наружного воздуха $+20^{\circ}\text{C}$ , Температуре входящей/выходящей воды $55^{\circ}\text{C}$							
Производительность	Тепло	кВт	40,00	90,00	210,00		
Потребляемая мощность	Тепло	кВт	8,50	19,70	45,20		
COP		/	4,70	4,57	4,65		
При температуре наружного воздуха $+7^{\circ}\text{C}$ , Температуре входящей/выходящей воды $35^{\circ}\text{C}$							
Производительность	Холод	кВт	16,00-50,0	16,00-100,2	74,8-215,0		
Потребляемая мощность	Холод	кВт	12,2 (4,5-17,5)	28,9 (4,5-31,3)	51,1 (18,8-75,4)		
COP		/	4,42	4,29	4,49		
При температуре наружного воздуха $-12^{\circ}\text{C}$ , Температуре входящей/выходящей воды $41^{\circ}\text{C}$							
Производительность горячей воды		кВт	30,0 (11,3-33,2)	60,0 (19,1-64,0)	135,0 (45,5-145,3)		
Потребляемая мощность	Тепло	кВт	13,0 (4,7-15,8)	24,7 (6,9-26,7)	55,7 (15,8-62,2)		
COP		/	2,31 (2,10-2,75)	2,43 (2,40-2,80)	2,42 (2,34-2,93)		
При температуре наружного воздуха $-20^{\circ}\text{C}$ , Температуре входящей/выходящей воды $41^{\circ}\text{C}$							
Производительность горячей воды		кВт	24,2 (13,2-26,9)	50,9 (16,2-54,5)	112,5 (39,7-122,0)		
Потребляемая мощность	Тепло	кВт	12,5 (6,6-14,6)	25,2 (7,0-27,9)	53,6 (16,9-63,7)		
COP		/	1,94 (1,84-2,12)	2,02 (1,95-2,35)	2,10 (1,92-2,30)		
Обогрев IPLV (H)		/	3,25	3,20	3,32		
Охлаждение IPLV (C)		/	4,00	3,90	/		
Источник электропитания		/	380В/3Ф/50-60Гц				
Максимальная потребляемая мощность		кВт	18,5	32,0	84,0		
Максимальная сила тока		А	29,5	51,0	135,0		
Хладагент/объем заправки		кг	R410A/1x7,0 кг	R410A/2x9,0 кг	R410A/4x6,5 кг		
Номинальный проток теплоносителя	горячая вода	м <sup>3</sup> /ч	6,88	15,5	36,11		
	отопление ( $-12^{\circ}\text{C}/-14^{\circ}\text{C}$ )	м <sup>3</sup> /ч	5,7	10,32	23,22		
Гидравлическое сопротивление	горячая вода	кПа	75,00	90,00	100,00		
	отопление ( $-12^{\circ}\text{C}/-14^{\circ}\text{C}$ )	кПа	50,00	70,00	80,00		
Уровень звукового давления (1м)		дБ	61 (56-65)	66 (56-69)	69 (63-72)		
Циркуляционный насос		/					
Температурный диапазон работы		С	$-38^{\circ}/+55^{\circ}$				
Тип мотора вентилятора			DC				
Вес	нетто	кг	490,00	733,00	1140,00		
Вес	брутто	кг	560,00	833,00	1440,00		
Габариты без упаковки		мм	1195x980x1900	2170x1150x2130	2480x1330x2360		
Габариты с упаковкой		мм	1500x1020x2160	2200x1300x2260	2530x1480x2485		



# Энергоэффективная система для вашего дома

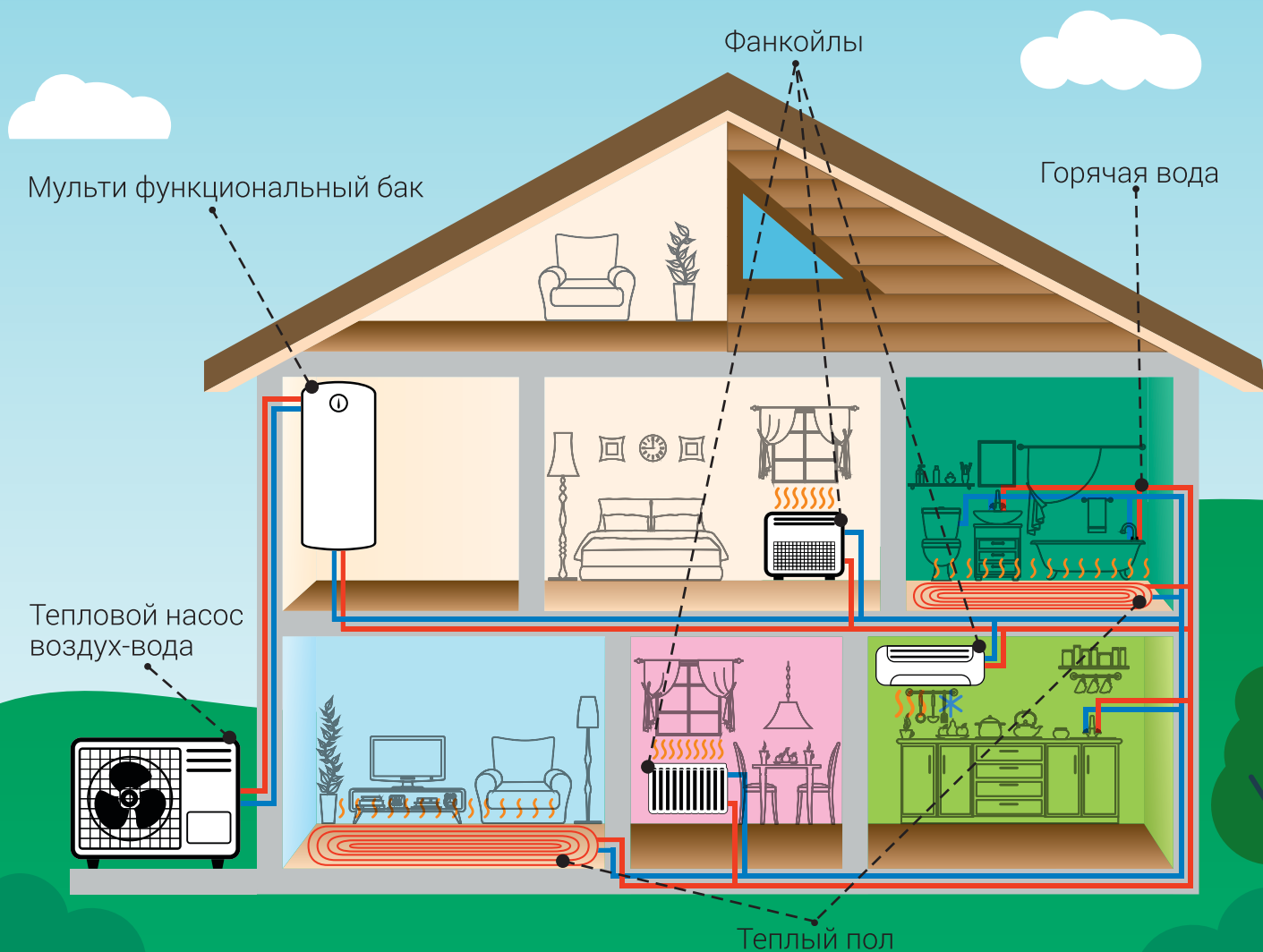



# Управляй кондиционером из любой точки мира

WI-FI

Wi-Fi модуль



Роутер



24°

Кондиционер получает сигнал изменить температуру в помещении, пока хозяин в пути.



Пока вы доедете, кондиционер охладит или прогреет ваш уютный дом.

## Wi-Fi CONTROL

iOS / Android  
Устройство



Выехал на дачу?  
Не забудь включить свой кондиционер!

Чтобы скачать приложение, сканируйте QR код





# ВЕНТИЛЯЦИОННЫЕ СИСТЕМЫ

# ERVQ

серия



NEW



- Высокая степень очистки 99%;
- Фильтрация воздуха на входе и внутри помещения;
- Высокоэффективная рекуперация тепла и влаги;
- Высокоэффективные вентиляторы с DC-мотором;
- Дистанционное управление;
- Мониторинг CO2;
- Тихий режим;
- Простая установка.

## РАЗМЕРЫ СИСТЕМЫ

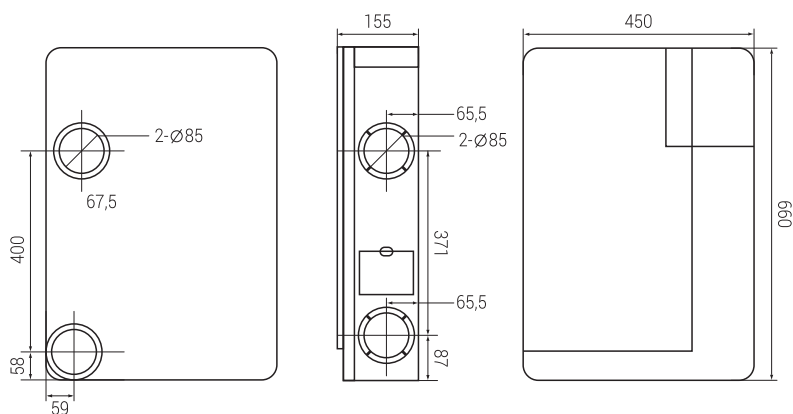

Модель		ERVQ-B1 50-1B1
Расход воздуха	м3/ч	150
Эффективность фильтрации	%	99% HEPA
Режим фильтрации		PM 2,5 первичная очистка / глубокая очистка / ультраочистка
Скорость		DC / 8 скоростей
Входная мощность	Вт	35
Температурная эффективность	%	82
Шум	дБ(А)	23 - 36
Контроль		Сенсорный экран / пульт дистанционного управления
Дисплей качества воздуха		PM 2,5 / температура и относительная влажность
Рабочий режим		Ручной / Авто / Таймер
Подходящий размер комнаты	М2	20 - 45
Размер	мм	450*155*660
Вес	кг	10

# CFA

серия



NEW



- Вертикальное исполнение, компактный дизайн;
- 4 режима управления;
- Верхние входы/выходы воздуха;
- Пластинчатый теплообменник;
- Эффективность рекуперации тепла до 95%;
- ЕС-вентилятор;
- Функция Bypass;
- Управление на корпусе оборудования + пульт ДУ;
- Левосторонняя или правосторонняя возможность установки.

Наслаждайтесь освежающим эффектом открытого окна, сохраняя при этом комфорт в помещении и эффективность системы. Эта приточно-вытяжная система с рекуперацией тепла обеспечивает возможность удаления влаги из поступающего воздуха в жаркие, душные месяцы и может обеспечивать освежающий приток наружного воздуха в течение всего года. Это идеальное дополнение к вашему дому.

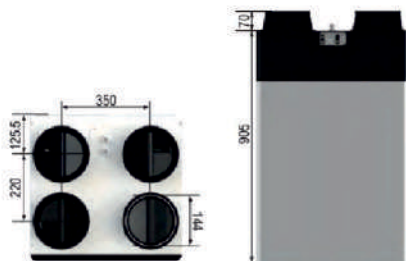

CFA 250T – CFA 350T Dimensions

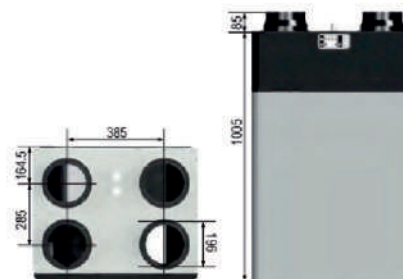

CFA 500T Dimensions

Модель	CFA 250T	CFA 350T	CFA 500T	
Оборудование	Материал корпуса	Листовой материал с наполнением		
	Внутренние материалы	Вспененный полипропилен		
	Материал теплообменника	Полистирол		
	Тип двигателя вентилятора	ЕС		
	Класс фильтра	G4 или F7 (опция)		
	Панель управления	Два элемента управления на экране, кнопки, световой индикатор / цифровая трубка		
	Bypass	100% auto bypass		
Условия эксплуатации	Стандартная комплектация	От -10° до +40°С		
	Оборудованный с нагревателем Канального типа	От -20° до +40°С		
Параметры сети	Диаметр труб	Ф160мм	Ф200мм	
	Источник электропитания	230V 50Hz 1Ph		
	Максимально потребляемая мощность	137W	272W	412W
	Максимальный рабочий ток	1.0A	1.9A	2.9A
Воздухопроизводительность м3/ч	Скорость 1	80	100	105
	Скорость 2	100	130	185
	Скорость 3	145	180	270
	Скорость 4	175	245	350

NEW

# XHBQ

серия



- Широкий диапазон расхода воздуха от 150 м3/ч до 2000 м3/ч;
- 10 скоростей управления;
- Высокоэффективный бесщеточный двигатель постоянного тока, соответствующий стандарту ERP 2018;
- Высокоэффективный противоточный теплообменник, КПД до 80%;
- Автоматический летний байпас, автоматическая разморозка в зимний период, возможность недельного программирования, встроенный RS485 (BMS);
- Дополнительный датчик CO2 для контроля концентрации углекислого газа в помещении;
- Несколько режимов автоматического размораживания;
- Рабочая температура на открытом воздухе до -15°C.

Модель	XHBQ-D2 DCTHC	XHBQ-D3 DCTHC	XHBQ-D4 DCTHC	XHBQ-D6 DCTHC	XHBQ-D8 DCTHC	XHBQ-D10 DCTHC	XHBQ-D13 DCTHC	XHBQ-D15 DCTHC	XHBQ-D20 DCTHC	XHBQ-D26 DCTHC
Производительность										
Воздухообмен (м3/ч)	200	300	400	600	800	1000	1300	1500	2000	2600
Воздухообмен (л/с)	56	83	111	167	222	278	360	417	555	722
Уровень внешнего давления (Pa)	75	85	88	97	100	86	90	72	77	81
Оборудование	Охлаждение	55-66	57-70	57-70	59-74	55-66	58-70	56-68	63-71	60-68
	Обогрев	59-70	61-72	60-74	61-78	57-76	62-75	59-70	65-73	62-72
Темп. эффективность (%)	70-82	68-82	69-83	70-83	68-83	70-83	70-83	76-80	76-82	70-83
Уровень шума Дб(А)	31,5	34,5	37,5	39	41	42	43	50	51,5	53
Источник электропитания	220-240V / 1Ph / 50Hz									
Потребляемая мощность (Вт)	43	80	116	162	290	327	424	700	724	848
Силовой кабель	3x1,5 мм2									
Кабель управления	2x0,5 мм2									
Управление	Стандарт	ДА (7-дневный таймер)								
	(BMS) Modbus	ДА								
Тип вентилятора	BLDC вентиляторы									
Количество скоростей вентилятора	10 скоростей регулирования вентилятора									
Summer Bypass	Да (автоматически с регулируемым диапазоном)									
Разморозка	Да (автоматически с регулируемым диапазоном)									
CO2 контроль	Опциональный сенсор (Вкл/Выкл контроль с регулируемым диапазоном)									
Контакты усиления вентилятора	Да (1хдоступное подключение «сухому» контакту: Закрыто = повышение скорости)									
Пожарное отключение	Да (1хдоступное подключение «сухому» контакту: Закрыто = Выключено)									
Вес (кг)	23	25	31	34	53	61	71	106	122	142
Габариты (Ш*В*Д) (мм)	666*580* 264	744*599* 270	744*804* 270	867*902* 280	1134*884* 388	1134*884* 388	1193*1243 *388	1134*884* 776	1134*884* 776	1193*1243 *776
Duct Size (mm)	150	150	150	200	250	250	250	650*280	650*280	650*280

# ОБОЗНАЧЕНИЯ

	Сертификат RoHS		Интеллектуальная система защиты от обледенения
	Сертификат ЕАЭС		LED дисплей на панели внутреннего блока
	Класс энергоэффективности		Многоскоростной вентилятор
	Таймер		Тип хладагента
	Самодиагностика нарушений работы основных блоков и режимов		Тип хладагента
	Авторестарт - функция автоматического перезапуска с запоминанием настроек		Режим комфортного сна SLEEP
	Широкоугольные жалюзи, создают охват всего объема помещения в режиме автоматического распределения воздуха SWING		Бесшумная работа внутреннего и внешнего блоков
	Работа в режиме Осушение		Wi-Fi модуль для возможности управления кондиционером через Смартфон/Планшет (ОС: Android, iOS)
	Инверторная технология		Кондиционер продолжит осушать вентилятором внутренний блок в течение нескольких минут, даже если вы выключите блок управления с пульта управления
	Электростатический воздухоочистительный фильтр ЭСО-FRESH		Подсветка внутреннего блока (дисплей)
	Гарантия		I FEEL - контроллер автоматически регулирует температуру, согласно температурному датчику на пульте ДУ
	Двухступенчатый компрессор		Возможность подключения проводного пульта
	Возможность подключения к системе BMS		Функция «8°C» предусматривает автоматическое включение кондиционера в режиме нагрева, в случае с понижения температуры в помещении до 8°C

# ОБОЗНАЧЕНИЯ



Двухпоточная вентиляция



Усиленная конструкция



Низкое энергопотребление



Двусторонняя установка



Очистка воздуха



Шумоизоляция корпуса



Высокоэффективный вентилятор с DC - мотором



Дистанционное управление



Датчик CO<sub>2</sub> (опционально)



Простота установки



Высокоэффективная рекуперация тепла и влаги



Фильтрация входящего и выходящего воздуха



Многоступенчатая фильтрация воздуха



10-скоростной вентилятор



Инновационный двухпоточный теплообменник



Автоматический Bypass



Датчик загрязнений



Интеллектуальное управление



Wi-Fi модуль для возможности управления кондиционером через Смартфон/Планшет (OC: Android, iOS)



[www.vetero.by](http://www.vetero.by)  
[www.veteroair.com](http://www.veteroair.com)

